



ПРОВЕРЕННЫЕ НА МИЛЛИОНАХ КРЫШ!



ВОДОСТОЧНАЯ СИСТЕМА GAMRAT ПВХ

ВОДОСТОЧНАЯ СИСТЕМА GAMRAT MAGNAT

СТАЛЬНЫЕ ВОДОСТОЧНЫЕ СИСТЕМЫ

ПОДШИВКА КАРНИЗА (СОФИТ) GAMRAT

ЛИНЕЙНЫЕ ДРЕНАЖНЫЕ СИСТЕМЫ DRENGAM

ВОДОСТОЧНЫЕ СИСТЕМЫ GAMRAT ПВХ - ХОРОШИЙ ВЫБОР

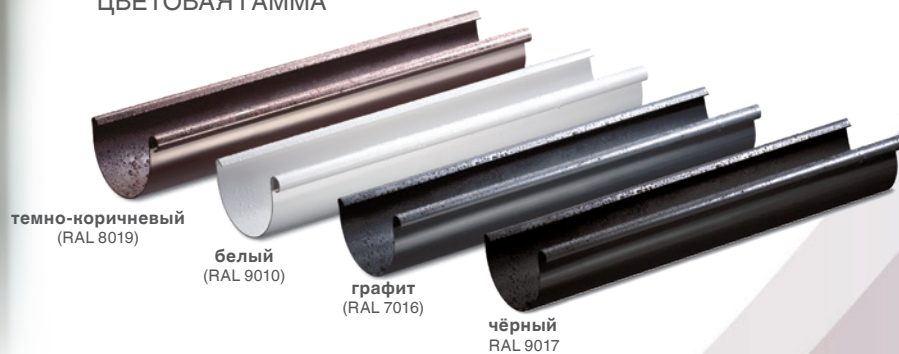
ЦВЕТОВАЯ ГАММА

СИСТЕМЫ: 75/63 мм, 100/90 мм, 125/90 мм, 125/110 мм, 150/110 мм
 Чёрный цвет GAMRAT ПВХ не представлен в системе 150 мм

Проверенный материал

ПВХ это материал, который успешно используется в строительстве уже несколько десятилетий. Изделия из ПВХ гарантируют полную коррозиестойчивость и исключительную стойкость к воздействию агрессивных атмосферных факторов.

Высокая нагрузочная способность

Держатели желоба двутаврового профиля изготовленные из высококачественного ПВХ обеспечивают системе исключительную устойчивость к нагрузке, например от снега и льда.

Надежный в экстремальных температурах

Водосточные системы GAMRAT из ПВХ сохраняют свои эксплуатационные параметры как при высоких, так и при низких температурах.

Быстрый и простой монтаж

Элементы системы запроектированы таким образом, чтобы монтаж водосточной системы был быстрым и легким- экономным для инвестора и эффективным для подрядчика.

Не требует окраски

Предлагается в самых популярных, насыщенных цветах, не требует окраски, обеспечивая тем, кто их выберет высокую эстетику и удовлетворение от правильного выбора.

Глубокий и емкий желоб

Редко встречающийся, глубокий желоб, гарантирует системе большую емкость и пропускную способность. Его традиционная, усиленная форма гарантирует нужную жесткость.



ВОДОСТОЧНЫЕ СИСТЕМЫ GAMRAT MAGNAT

ВОДОСТОЧНЫЕ СИСТЕМЫ GAMRAT MAGNAT - ИННОВАЦИОННАЯ ТЕХНОЛОГИЯ

ЕДИНСТВЕННЫЕ ВОДОСТОЧНЫЕ СИСТЕМЫ
С 12-ЛЕТНЕЙ ГАРАНТИЕЙ
НА УСТОЙЧИВОСТЬ ЦВЕТА



Усиленный угол
Его уникальное профилирование увеличивает прочность фурнитуры

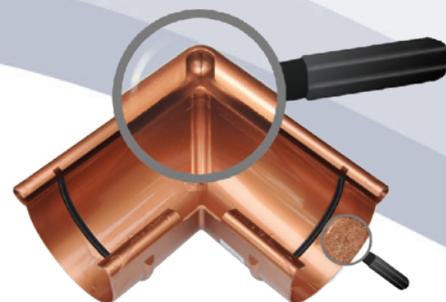

Частицы металла
Материал фурнитуры содержит частицы меди и алюминия, которые придают эффект „металлик”

ЦВЕТОВАЯ ГАММА

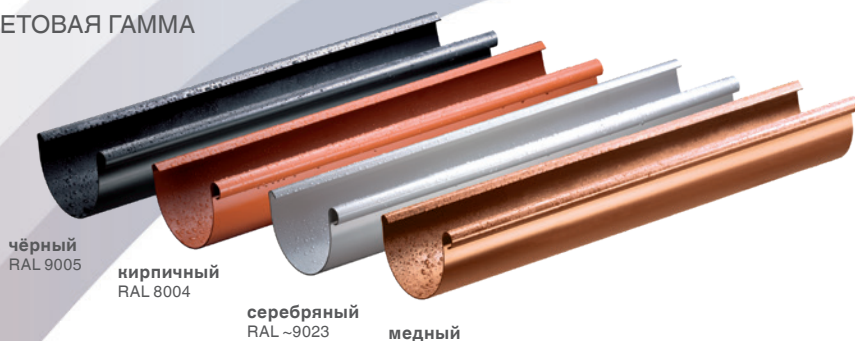

чёрный
RAL 9005

кирпичный
RAL 8004

серебряный
RAL ~9023

медный

СИСТЕМЫ: 75/63 мм, 100/90 мм, 125/90 мм, 125/110 мм

Инновационный материал

Уникальность новой системы заключается в ее инновационном материале, потому что GAMRAT MAGNAT является результатом соединения традиционного ПВХ и акрилового пластика.



Устойчивые к воздействию экстремальных условий

Лабораторные исследования показали, что материалы проявляют чрезвычайно высокую устойчивость к воздействию суровых погодных условий, благодаря чему Водостоку MAGNAT не грозят солнечные лучи, перепады и экстремальные температуры окружающей среды, сильный дождь, снегопады и кислотные дожди.



Цвет под контролем

Благодаря чрезвычайной устойчивости к воздействию солнечных лучей, водостоки GAMRAT MAGNAT сохраняют насыщенный и глубокий цвет в течение многих лет. Это подтверждается 12-летней гарантией изготовителя на стойкость цвета.



Проверенная форма

GAMRAT MAGNAT сочетает в себе преимущества современного материала и проверенной традиционной формы желоба. Глубокий профиль и идеально гладкая поверхность обеспечивают отличную пропускную способность. Характерные фланцы переднего и заднего краев желоба укрепляют систему и придают ей прочность.

Простой монтаж

Водосточная система GAMRAT MAGNAT предельно проста в монтаже, благодаря методу соединения на защелку с уплотнением. Монтаж следует проводить в соответствии с инструкцией системы, доступной в упаковке с элементами Системы.

Не требует окраски

GAMRAT MAGNAT это водосточная система полностью коррозиестойкая, не требует окраски и консервации, она удобна для очистки, что в результате обеспечивает многолетнюю беспроблемную эксплуатацию.

* Гарантия распространяется на водосточную систему Gamrat MAGNAT, изготовленную с применением инновационного акрилового пластика, на желоба, водосточные трубы и фитинги. Цвета системы Gamrat MAGNAT: Медный, Серебро, Зеленый, Кирпичный, Черный. Гарантия распространяется на стойкость цвета к ультрафиолетовому излучению (более подробная информация на гарантийном листе).



Почему водосточная система GAMRAT?

- “Н Не имеющая себе равных механическая прочность в широком диапазоне температур (от +60 до -50 град.).
- “Н Подтвержденная на практике высокая цветостойкость.
- “Н Полная коррозиестойчивость, отсутствие необходимости в покраске и консервации.
- “Н Высокая стойкость к изменению длины под влиянием температуры.
- “Н Удивительная простота монтажа.

Что нас отличает?

- “Н Самые прочные на рынке держатели желобов двутаврового профиля.
- “Н Специальная форма переднего и заднего фланца желоба придает водосточной системе повышенную прочность.
- “Н Параболическая форма желоба и идеальная гладкость поверхности обеспечивают высокую пропускную способность системы.

Водосточные системы GAMRAT на каждой крыше:

- “Н Система 75 (желоб 75 мм с водосточной трубой 63 мм)
Применение: Беседки, навесы, гаражи, балконы.
- “Н Система 100 (желоб 100 мм с водосточной трубой 90 мм)
Применение: Малоэтажные жилые дома, дачи, бани.
- “Н Система 125 (желоб 125 мм с водосточной трубой 110 мм или 90 мм).
Применение: Коттеджи, многоэтажные жилые дома, малые и средние склады, общественные здания, торговые и промышленные объекты.
- “Н Система 150 (желоб 150 мм с водосточной трубой 110 мм)
Применение: Крупные объекты жилищного, промышленного и коммерческого строительства.

Эффективность водосточной системы GAMRAT

Выбирая водосточную систему, следует убедиться в том, что желоба и водосточные трубы будут эффективно собирать и отводить воду с поверхности крыши вашего дома. Для этого необходимо рассчитать т.н. эффективную площадь крыши, с которой система должна отводить воду.

При расчете эффективной площади крыши пользуемся формулой:

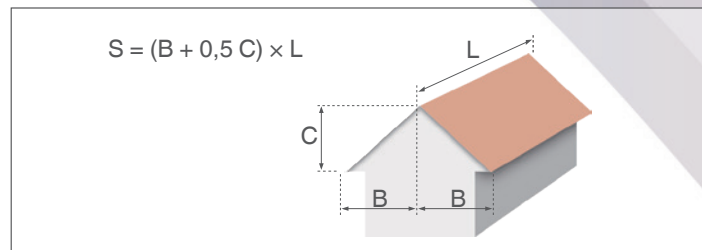

Максимальные площади, с которых вода отводится водосточными системами GAMRAT, в м² эффективной площади крыши (на одну водосточную трубу).

Водосточная система / Размещение водосточной трубы	Система 75 мм		Система 100 мм		Система 125 мм		Система 150 мм	
	Желоб 75 мм / водосточная труба 63 мм	Желоб 100 мм / водосточная труба 90 мм	Желоб 125 мм / водосточная труба 110 мм	Желоб 125 мм / водосточная труба 90 мм	Желоб 150 мм / водосточная труба 110 мм	Желоб 150 мм / водосточная труба 110 мм	Желоб 150 мм / водосточная труба 110 мм	Желоб 150 мм / водосточная труба 110 мм
	95	148	240	205	370			
	48	74	120	100	180			
	42	50	95	80	145			

Полезные сечения желобов (площадь, см²):

Желоб 75 мм – 33 см²
Желоб 100 мм – 58 см²

Желоб 125 мм – 91 см²
Желоб 150 мм – 131 см²



Способ соединения и ассортимент

Отдельные участки желобов соединяются с фасонными частями на защелку с резиновым уплотнением. Соединение водосточных труб с фасонными частями выполняется как раструбное соединение без уплотнения. Такой род соединений соответствует основным условиям, предъявляемым к соединениям: т.е. простота и полная герметичность. Соединение на защелку с уплотнением наиболее эффективно компенсирует термические изменения длины элементов из ПВХ.

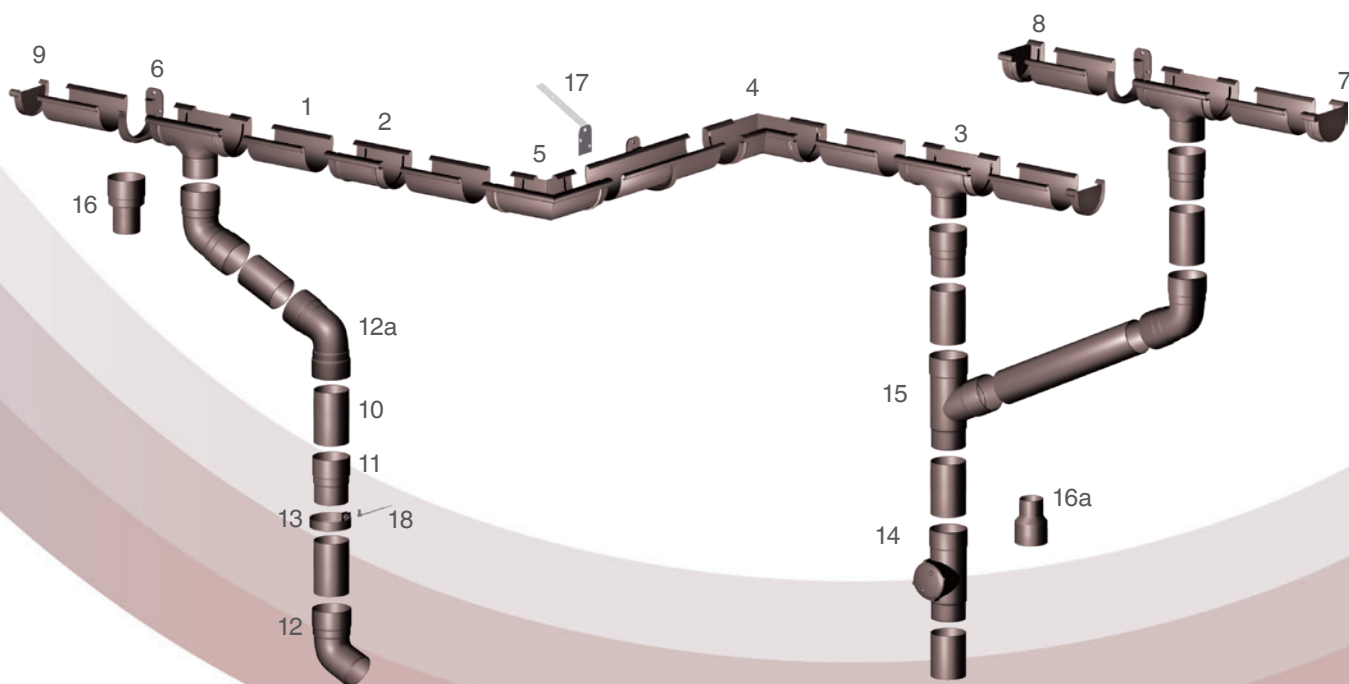

- | | |
|--|---|
| 1. Желоб кровельный ПВХ 75, 100, 125 и 150 мм; дл. 2, 3, 4 м | 12. Колено 63, 90 и 110 мм |
| 2. Муфта желоба 75, 100, 125 и 150 мм | 12a. Двухраструбное колено для труб 63, 90 и 110 мм |
| 3. Сливная воронка 75, 100, 125 и 150 мм | 13. Хомут водосточной трубы 63, 90 и 110 мм |
| 4. Угол внутренний 75, 100, 125 и 150 мм | 14. Ревизия 110 мм |
| 5. Угол наружный 75, 100, 125 и 150 мм | 15. Тройник 90/90, 110/63 и 110/110 мм |
| 6. Держатель желоба 75, 100, 125 и 150 мм | 16. Переходник 110/63 мм |
| 7. Заглушка желоба (правая) 75, 100, 125 и 150 мм | 16a. Обратная редукция 63/90 мм |
| 8. Заглушка желоба (левая) 75, 100, 125 и 150 мм | 17. Крепежная планка (оцинк. сталь)** |
| 9. Заглушка желоба (универсальная) 125 мм | 18. Крюк хомута с шурупом L - 120, 140, 160, 180, 200, 220, 250** |
| 10. Водосточная труба ПВХ 63, 90 и 110 мм; дл. 2, 3, 4 м | |
| 11. Соединитель водосточной трубы 63, 90 и 110 мм | |

**ассортимент продукции, подлежит 10-летней гарантии на системы ПВХ и 12-летней гарантии на системы MAGNAT.

МОНТАЖ ВОДОСТОЧНОЙ СИСТЕМЫ GAMRAT

Основой долговечного и надежного функционирования водосточной системы GAMRAT из ПВХ является правильный монтаж. Водосточные системы из ПВХ монтируются иначе, чем традиционные металлические системы. Основная разница заключается в наличии явления термического изменения длины элементов из ПВХ. Монтаж водосточных систем должен учитывать это явление путем применения фасонных элементов с уплотнителями, компенсирующих изменение длины желобов и труб. Свобода перемещения желоба достигается в соединениях желоба с фасонными частями (муфтами желоба, углами, сливными воронками). Помимо того, что держатели желобов из ПВХ поддерживают желоба, они одновременно служат для линейного перемещения желобов при изменении температуры. В водосточных трубах компенсацию обеспечивают монтажные зазоры в соединениях труб и фасонных элементов.

Желоба необходимо монтировать таким образом, чтобы они не подвергались удару сходящего с крыши снега. Рекомендуемое размещение желоба относительно уклона кровельной плоскости и положения краев кровли представлено на рисунке.

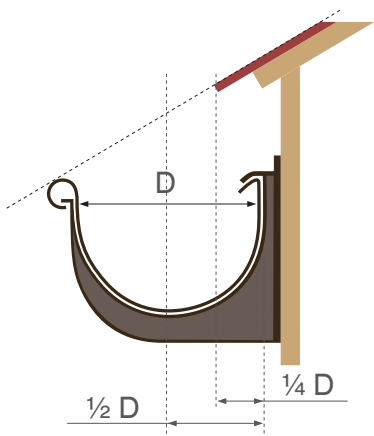

1 На торцевой доске обозначить положение сливной воронки. С обеих сторон воронки, на расстоянии 15 см от края воронки, монтируются держатели желоба.



2 Установить держатели желоба, расположенные в наиболее удаленном положении от сливной воронки. Уклон желоба в направлении воронки 0,3 % (3 см на 10 м).

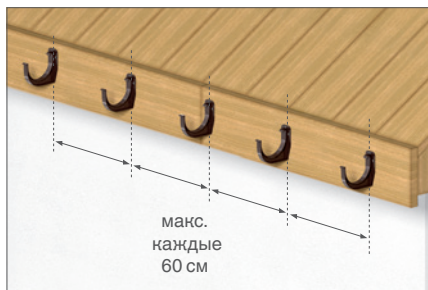

3а На торцевой доске установить промежуточные держатели желоба. Расстояние между держателями не должно превышать 60 см.



3б Существует возможность выполнения креплений непосредственно на стропильной ноге или доске свеса. Для этого держатели желоба следует привинтить к крепежной планке, изогнутой соответственно уклону кровли. Расстояние между планками не должно превышать 60 см. (Уклон желоба 0,3%).



4 Наметить размещение муфт желоба и углов. Требуемую длину желоба отрезать ножовкой по металлу, с учетом необходимого напуска в фасонной части с обеих сторон желоба.



5 Установить желоб в держателях желоба. Вставить передний выступ держателя в передний фланец желоба и повернуть желоб назад до его защелкивания на заднем выступе держателя.



6 Уплотнения в фасонных частях желоба покрыть тонким слоем скользящего средства (Silpasta R) имеющегося в предложении.



7 Установить сливную воронку. Задний край воронки заложить на задний фланец желоба. Повернуть воронку вперед до защелкивания переднего фланца на торцевом фланце желоба. Длину напуска желоба в воронку подобрать соответственно метке на фасонной части.

ВОДОСТОЧНЫЕ СИСТЕМЫ GAMRAT MAGNAT



8 Соединить отрезки желоба при помощи муфты желоба. Длину напуска желоба в муфте выполнить соответственно метке на муфте. Расстояние держателя желоба от края муфты не должно превышать 15 см.



9 Установить углы на желобе. Вставить задний фланец желоба в задний фланец угла и защелкнуть передний фланец желоба в торцевом фланце угла.



10a Установить правые и левые заглушки. Заглушку устанавливать следующим образом: передний фланец заглушки вставить в передний фланец желоба, а затем повернуть заглушку вверх до защелкивания на заднем фланце желоба.



10b Универсальная заглушка подходит к левому и правому концам желоба. Передний фланец заглушки вставить в передний фланец желоба и повернуть заглушку вглубь желоба до защелкивания на заднем фланце желоба.



11 Установить водосточную трубу, соединяя ее со сливной воронкой при помощи соединителя трубы. Хомуты труб крепить на сужении соединителя трубы, к стенам при помощи крюков хомута с шурупом. Расстановка креплений: трубы крепятся к стене здания каждые 2 метра.



12 Отрезки труб соединять между собой при помощи соединителя трубы. Хомуты крепить на сужении соединителя трубы. Оставить около 6 мм зазора в соединении водосточная труба – соединитель трубы.



13 Если необходимо установить хомут трубы непосредственно на водосточной трубе, следует предусмотреть возможность перемещения водосточной трубы в хомуте.



14 Если водосточную трубу невозможно замонтировать непосредственно под сливной воронкой (напр. при выступающем навесе) то соединение следует выполнить при помощи двух колен и отрезка водосточной трубы.

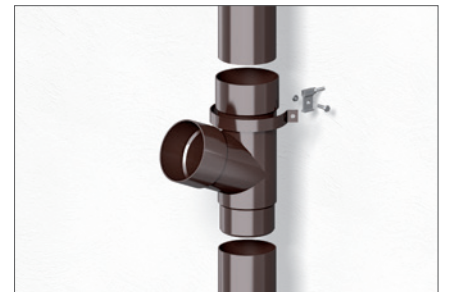

15 Монтируя тройник или ревизию, необходимо крепить их на стене здания при помощи хомута трубы с крюком хомута. Хомут монтировать на фасонной части. Обеспечить около 6 мм зазора в соединении.



16 Установить колено как выходное отверстие водосточной трубы. На фасонной части смонтировать хомут трубы с крюком хомута.

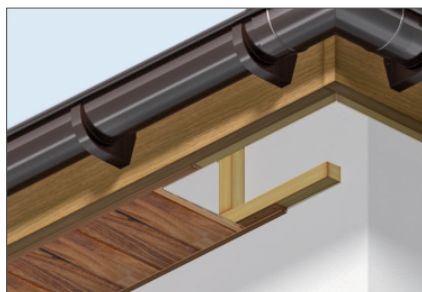

17 Монтаж подшивки карниза (софита) выполняется при помощи планок типа J, прибитых гвоздями к балкам или обрешетке навеса кровли (макс. каждые 40 см). Панель подшивки вставить в планку типа J. Панели подшивки соединять между собой в замок и крепить через каждые 30 см.

ПРИМЕЧАНИЯ:

1. На кровлях с большим уклоном, а также если невозможно установить желоба ниже плоскости, являющейся продолжением кровли, необходимо применять снегозадержатели.
2. Применение элементов от других производителей грозит ухудшением эксплуатационных свойств. В таких случаях рекламации приниматься не будут.
3. Монтаж водосточной системы допускается при температуре выше +5°C

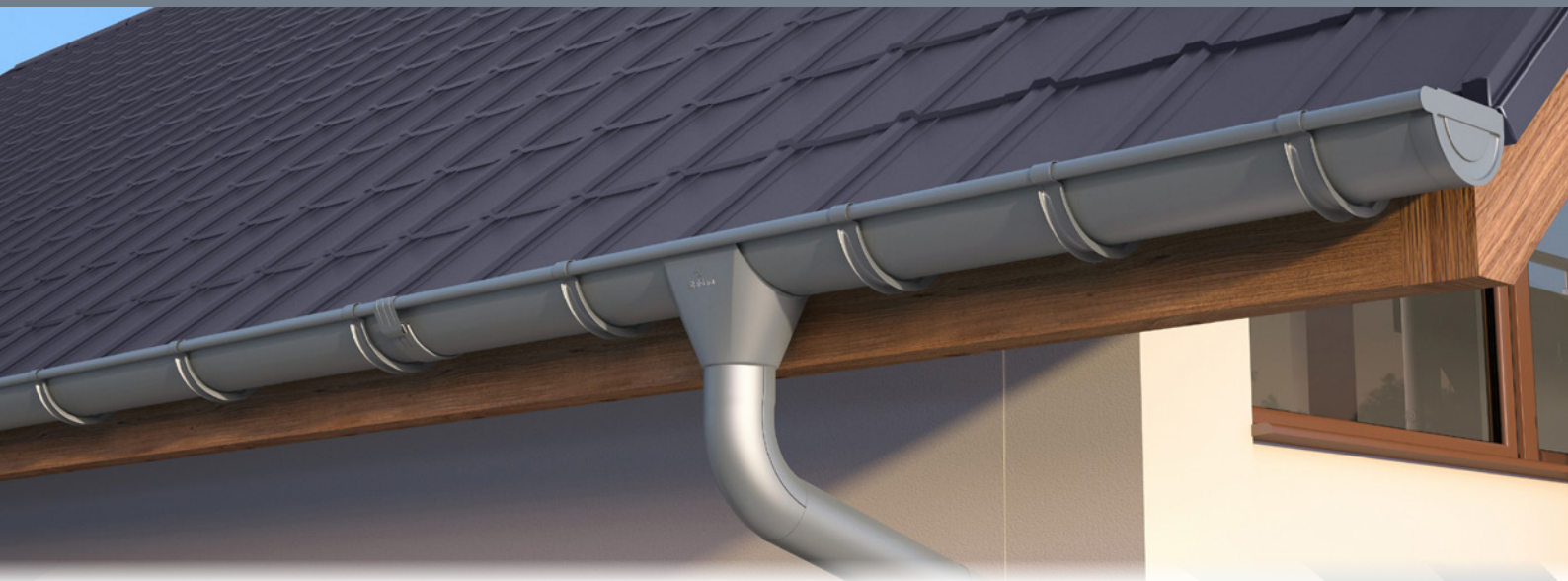

Если Вы ищите стальные водосточные системы, сочетающие в себе элегантный внешний вид с эффективностью отвода воды и длительным сроком эксплуатации, который обеспечивает исполнение из стали с двухсторонним покрытием, а кроме того, Вам не безразлична охрана окружающей среды, в которой мы живем – самым лучшим будет выбор водосточных систем *StalGam*, из безвредной для окружающей среды шведской стали с покрытием GreenCoat®.

GreenCoat® товарный знак группы компаний SSAB.

ПОЧЕМУ ВОДОСТОЧНЫЕ СИСТЕМЫ *StalGam*?

Преимущества



Глубокий профиль водосточного желоба
Гарантирует высокоэффективный отвод дождевой воды, предохраняет от перелива даже при сильном дожде.



Самое высокое качество стали
Шведская сталь GreenCoat® производится из необыкновенно чистой железной руды.



Высокая прочность листовой стали
Применение 8 защитных слоев предохраняет от вредного воздействия атмосферных факторов.



Передовая технология
Структура покрытий обеспечивает сохранение цвета на протяжении многих лет и защиту от царапин. Цвет слоя грунтовки подбирается под цвет верхнего слоя (возможные царапины менее заметны).



Простой и быстрый монтаж
Элементы системы запроектированы таким образом, чтобы монтаж водосточной системы был быстрым и легким – экономным для инвестора и эффективным для подрядчика.



Соединение на защелке
Не требует сварки, что значительно ускоряет монтаж системы.



Большой выбор аксессуаров
Ассортимент доступных элементов позволяет создать абсолютно безопасную, прочную и функциональную систему отвода дождевой воды.

Потребительские качества



Эстетическое исполнение



30-летняя гарантия от сквозной коррозии*



Высокая стойкость к механическим нагрузкам
Водосточные трубы и желоба изготавливаются из жесткой стали – исключительно стойкой к деформациям.



Стойкость к перепадам температуры



Экологичность покрытий



Защита от царапин
Водосточные трубы и желоба упаковываются в рукава из упаковочной пленки по отдельности.



Оптимальная расцветка
Представлена в 6 цветах: темно-коричневый, коричневый, черный, кирпичный, графит и серебро.

* Гарантия распространяется на водосточную систему Gamrat, на желоба, водосточные трубы и фитинги водосточной системы в цветах Коричневый, Черный, Белый и Графит. Гарантия распространяется на механическую стойкость изделий (более подробная информация на гарантийном листе).

СТАЛЬНЫЕ ВОДОСТОЧНЫЕ СИСТЕМЫ STALGAM

ЦВЕТОВАЯ ГАММА



кирпичный
RAL 8004

графит
RAL 7011

черный
RAL 9005

темно-коричневый
RAL 8019

коричневый
RAL 8017

серебряный
RAL 9007

тёмный графит
RAL 7024

СИСТЕМЫ: 125/87 мм, 125/100 мм, 150/100 мм

СПОСОБ СОЕДИНЕНИЯ И АССОРТИМЕНТ ВОДОСТОЧНЫХ СИСТЕМ StalGam

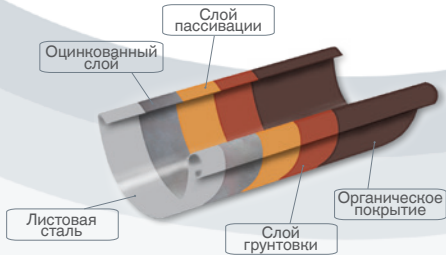
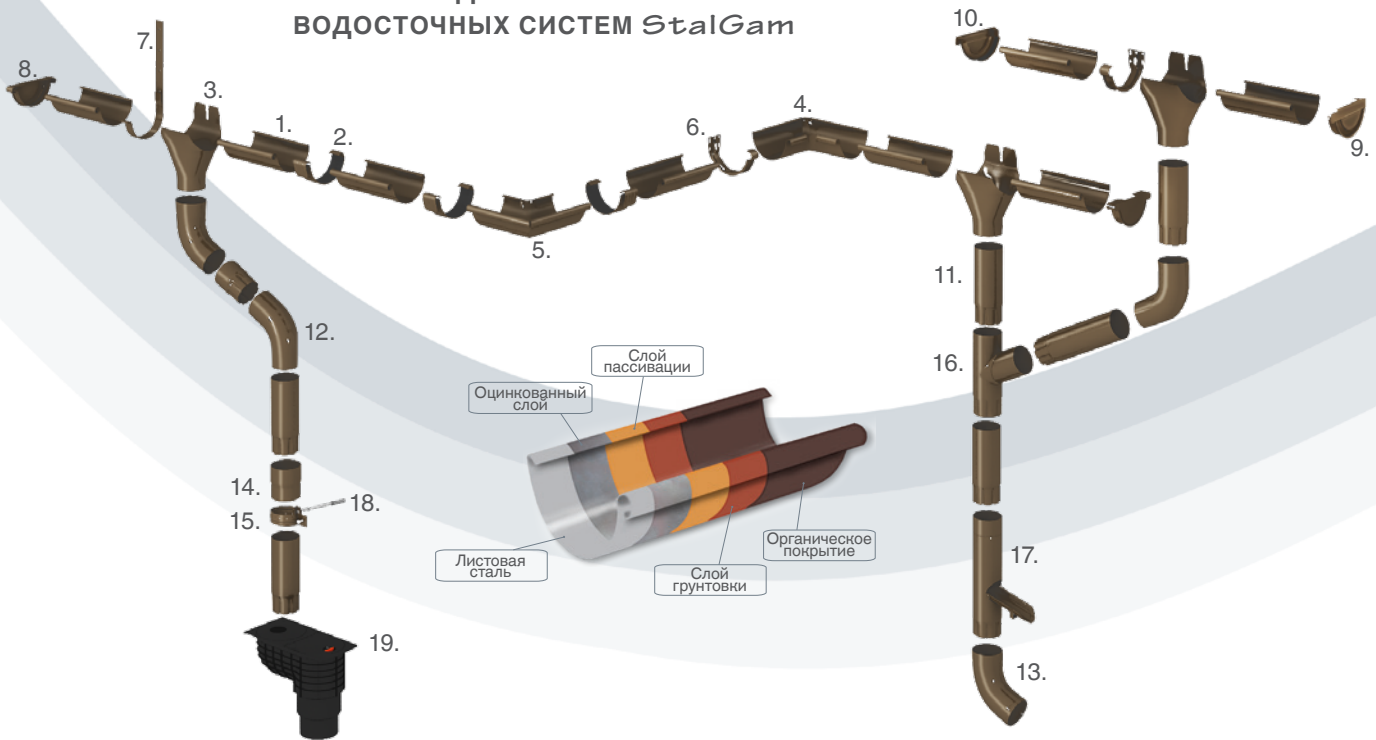

- | | |
|------------------------------------|--|
| 1. Желоб кровельный (дл. 3; 4 м) | 11. Водосточная труба (дл. 1; 3; 4 м) |
| 2. Муфта желоба | 12. Колено 67,5° |
| 3. Водосточная сливная воронка | 13. Слив |
| 4. Угол внутренний | 14. Кольцевой ниппель (соединитель труб) |
| 5. Угол наружный | 15. Хомут для водосточной трубы |
| 6. Держатель желоба торцевой | 16. Тройник 67,5° |
| 7. Держатель желоба прямой | 17. Отвод сливной |
| 8. Заглушка желоба (универсальная) | 18. Ушкоголовый винт** |
| 9. Заглушка желоба (правая) | 19. Фильтр-отстойник для водосточных труб (PP)** |
| 10. Заглушка желоба (левая) | |

**ассортимент продукции, подлежит 30-летней гарантии систему Gamrat



Крыша дома по-настоящему впечатляет, когда она полностью отделана. Идеальное решение для прочной и эстетической отделки свеса, то есть элементов конструкции снаружи здания, является Софит ПВХ Gamrat. Подобран под цвет водосточной системы, покрытий крыш, окон или дверей, образует единое целое, придавая уникальный характер зданию.

ПОДШИВКА ТИПА- SIDING



В отличие от традиционных методов отделки крыши, система не требует дополнительной консервации и дополнительной окраски.



Полная вентиляция крыши

Специальные панели перфорации позволяют свободный проход для воздуха, т.е. полную вентиляцию кровли.



Богатая цветовая гамма

Широкая цветовая гамма позволяет подобрать подшивку к цвету выбранных элементов здания.



25 летняя гарантия*

Прочность подшивки подтверждена письменной 25 летней гарантией производителя.



Быстрый и простой монтаж

Простота и скорость монтажа являются результатом тщательно подобранных элементов подшивки. Небольшой вес панелей позволяет крепить их к легким конструкциям.



Стойкая к воздействию плесени и грибов

Панели отличаются стойкостью к воздействию влаги, плесени, грибов.

* Гарантия распространяется на подшивку и планки из ПВХ. Гарантия распространяется на механическую стойкость изделий (более подробная информация на гарантийном листе).

ЦВЕТОВАЯ ГАММА ЛАМИНИРОВАННОЙ ПОДШИВКИ „ПОД ДЕРЕВО“:



золотой дуб доска**

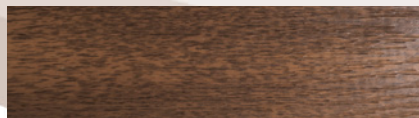

орех доска**



красное дерево**



дуб винчестер**

** не применять в местах, подверженных прямому воздействию солнечных лучей.

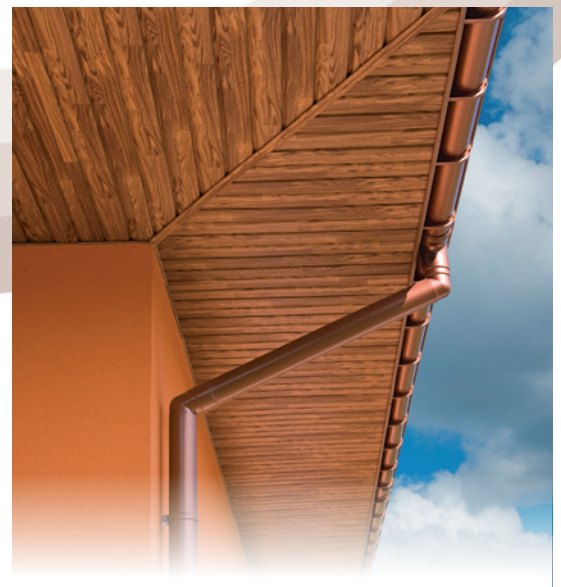

ЦВЕТОВАЯ ГАММА ТРАДИЦИОННОЙ ПОДШИВКИ:

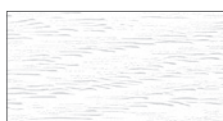

белый
RAL 9010



коричневый***
RAL 8016



темно-коричневый***
RAL 8019

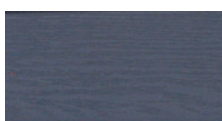

графит***
RAL 7016

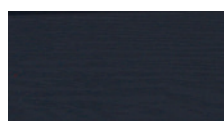

черный***
RAL 9005



НОВИНКА

серый***
RAL 7040

*** в местах, подверженных воздействию прямых солнечных лучей, использовать изделия с повышенной стойкостью к УФ-излучению.

DRENGAM - НАДЕЖНАЯ СИСТЕМА ОТВОДА ВОДЫ С ПОВЕРХНОСТИ

DrenGam линейная дренажная система является идеальным дополнением к водосточной системы GAMRAT, незаменима везде где накапливается дождевая вода. Благодаря ей, мы защищаем фундаменты и стены зданий от влаги, а также территорию вокруг них от грязи и луж.

Линейная дренажная система DrenGam идеально справляется в случае сильной грозы и больших гидравлических нагрузок. Это идеальное решение для клиентов, которые ищут экономный, эстетический и постоянный отвод воды на территории вокруг дома, в парке, саду, на тротуаре, парковке, подъезде и перед гаражом. Неоспоримым преимуществом системы DrenGam, говорящий в пользу ее покупки, является устойчивость к коррозии, воздействию химических веществ и замерзанию. Ребристая конструкция лотков и многочисленные боковые камеры гарантируют оптимальную прочность под влиянием нагрузки и во время монтажа.

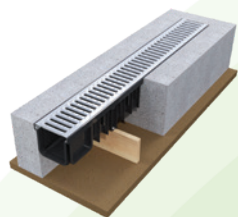
Высокопрочная конструкция

Многочисленные ребра и боковые камеры облегчают и гарантируют надежное крепление к бетонному основанию.

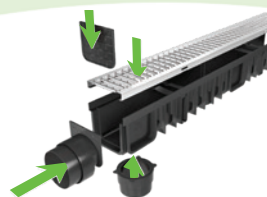
Быстрый и легкий монтаж

При монтаже не требуются специальные инструменты. Низкий вес лотков и их фасонных частей облегчает монтаж.

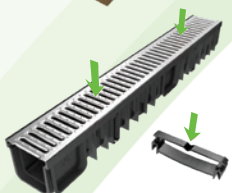
Система фиксации „SINGLE CLICK”

Гарантирует быструю и надежную фиксацию металлических и полимерных решеток.

Высокое качество продукта

Использование материала высокого качества HDPE гарантирует стойкость к воздействию коррозии, химических веществ, циклическому замораживанию и размораживанию.

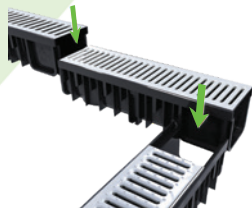
Эластичность конструкции

Гарантирует возможность бокового соединения и позволяет провести быстрый и простой монтаж.

Высокая прочность конструкции

Широкий диапазон классов нагрузки от А15 до С250.

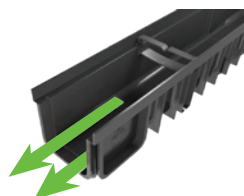
Минимальный уход

Гладкая, непористая поверхность лотков предотвращает образование осадка.

Особая прочность

Специально разработанная конструкция лотков из полимерного композита, гарантирует высокую стойкость к механическим ударам, к низкой и высокой температурам.





GAMRAT SA

ul. Mickiewicza 108, 38-200 Jasto, POLAND

e-mail: gamrat@gamrat.pl

www.gamrat.pl

Export Department / Отдел Экспорта:

tel. / тел. +48 13 491 48 01

fax / факс +48 13 491 47 56

e-mail: export@gamrat.com.pl

